



กัปตัน ยิปซัม Captain Gypsum Board

Captain GYPSUM



AS / NZS
STANDARD
ANZ 25881998

กัปตัน ยิปซัม...ได้อย่างไร



ด้วยเครื่องจักรที่ทันสมัย และวัตถุดิบจากแหล่งแร่ยิปซัม จังหวัดนครสวรรค์ ที่มีความบริสุทธิ์แห่งหนึ่งของโลก (95%) พร้อมกระบวนการผลิตที่ออกแบบ เพื่อรองรับ การตรวจสอบไลน์การผลิตได้ 100% จึงทำให้คุณภาพเหนือกว่า ยิปซัมทั่วไป

กระดาษด้านหน้าขาวกว่าแผ่นยิปซัมทั่วไป

กระดาษด้านหน้าของแผ่นยิปซัมจะขาวกว่าแผ่นยิปซัมทั่วไป เมื่อทำการทาสีสามารถลดความเข้มข้นของการผสมสี อีกครั้งลดจำนวนครั้งในการทาสีได้อีกด้วย



แผ่นยิปซัมกัปตัน



แผ่นยิปซัมทั่วไป

▶ **ผิวเนียนเรียบ ทาสีง่าย** : ผิวหน้าแผ่นยิปซัมเนียนเรียบง่ายต่อการทาสี แข็งแรง ไม่ลอก

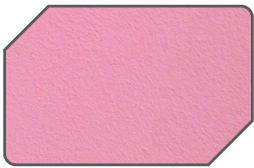

แผ่นยิปซัมกัปตัน

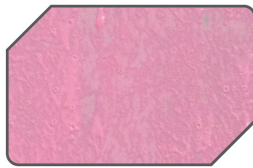

แผ่นยิปซัมทั่วไป

▶ **เนื้อแผ่นแน่นสม่ำเสมอ ง่ายต่อการตัด ดัดโค้ง**



แผ่นยิปซัมกัปตัน

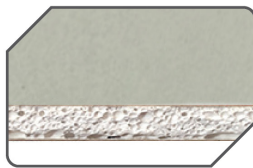

แผ่นยิปซัมทั่วไป

▶ **ตัด ดัดโค้งง่าย ยิปซัมแท็กรรรมชาติ บริสุทธิ์**



แผ่นยิปซัมกัปตัน

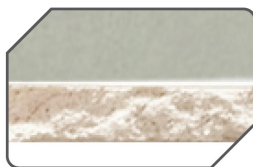

แผ่นยิปซัมทั่วไป

▶ **เจาะง่าย** : ยิงสกรูได้ง่าย แผ่นไม่แตกหัก หัวสกรูจมพอดีแผ่น



แผ่นยิปซัมกัปตัน



แผ่นยิปซัมทั่วไป

แผ่นแบบขีด ใช้ปูนน้อยกว่า ฉาบง่ายและรวดเร็ว

ขอบลาดที่ออกแบบมาพิเศษกว่าแผ่นในตลาด ฉาบเพียงครั้งเดียวปูนจะเต็มขอบ ทำให้ประหยัดเวลาในการฉาบ และลดจำนวนปูนที่ใช้ฉาบรอยต่อ

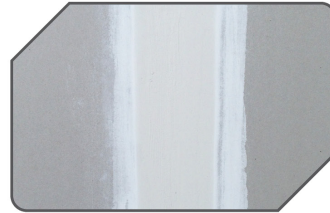

แผ่นยิปซัมกัปตัน



แผ่นยิปซัมทั่วไป

		France	America	Captain Gypsum
Taper Width	ซ้าย	60	50	40
	ขวา	60	50	40
Taper Depth	ซ้าย	0.8	1.2	0.6
	ขวา	0.8	1.3	0.7

ตารางเปรียบเทียบความกว้างและลึกของขอบลาดแผ่นยิปซัม

แผ่นทนชื้น กัปตัน ยิปซัม ดูดซับน้ำได้น้อยกว่า

เมื่อผ่านการเปียกน้ำ ผลการทดสอบแผ่น กัปตัน ยิปซัม ดูดซับน้ำได้น้อย

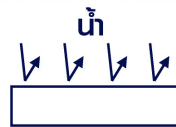
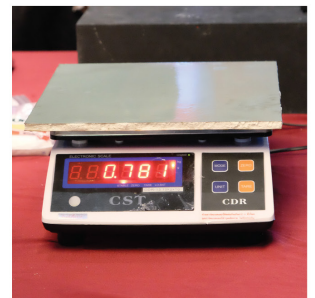

น้ำ
น้ำพ่นเข้าได้ < 5%
แผ่นยิปซัมกัปตัน

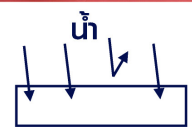

น้ำ
น้ำพ่นเข้าได้ > 10%
แผ่นยิปซัมทั่วไป

น้ำหนักที่เบากว่า แกร่งเต็มแผ่น ไม่แอนตัว

- ลดความเหนียวลำในการยกติดตั้งและการขนย้ายแผ่น
- เกิดประสิทธิภาพในการทำงาน ได้งานที่มากกว่า เร็วกว่า ขนส่งได้จำนวนที่มากกว่า
- แข็งแกร่ง ทนทาน ใช้งานได้นาน
- ลดโอกาสแผ่นแตกหักเสียหายระหว่างการงาน การขนส่ง และการกองเก็บ

▶ กัปตัน ยิปซัม ผลงานการติดตั้งแผ่นยิปซัม กัปตัน



▶ บ้านพักอาศัยส่วนบุคคล

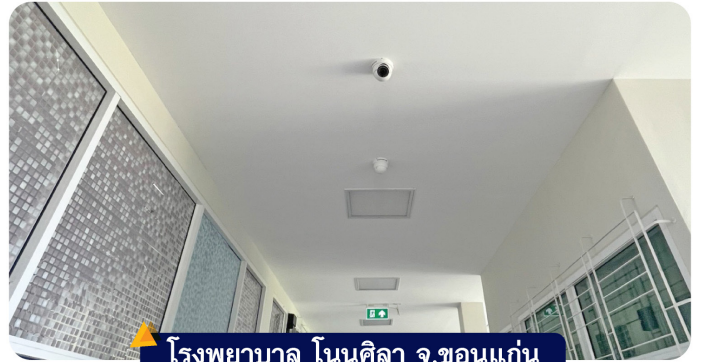

▶ โรงพยาบาล โนนศิลา จ.ขอนแก่น



▶ บ้านพักอาศัยส่วนบุคคล



▶ อาคารเรียน วิทยาลัยการอาชีพแก้งคร้อ

▶ ช่องเซอร์วิส กัปตัน ยิปซัม

ระบบฝ้าเพดานฉาบเรียบภายในอาคาร หรือบ้านพักอาศัย โดยทั่วไป ไม่สามารถเปิดฝ้าขึ้นไปด้านบนได้ เช่นเดียวกับระบบฝ้าเพดานที-บาร์ ที่สามารถเปิดได้ทุกแผ่น ดังนั้นหากต้องการเปิดฝ้าเพดานเพื่อใช้งานด้านบนเมื่อซ่อมแซม หรือ ปรับปรุง เมื่อเกิดปัญหาในบริเวณที่มีแนวท่อจากระบบผ่าน บริเวณที่มีสายไฟหรืออุปกรณ์ไฟฟ้าติดตั้งอยู่เหนือฝ้าเพดาน หรือที่ติดตั้งระบบปรับอากาศ จำเป็นต้องมีช่องเปิดเพื่อการใช้งานเฉพาะจุดที่สามารถเปิดปิดได้สะดวก โดยไม่ทำให้ฝ้าเพดานเสียหาย

คุณสมบัติ

- ▶ ติดตั้งง่าย ประหยัดเวลา เนื่องจากเป็นชุดสำเร็จรูปที่สามารถนำไปติดตั้งหน้างานได้ทันที
- ▶ ได้ช่องเซอร์วิสที่สวยงาม เรียบสมบุกไม่เก๋นกรอบ กลมกลืนฝ้าเพดานฉาบเรียบ
- ▶ เปิดปิดง่าย แข็งแรงทนทานด้วยวัสดุคุณภาพสูง
- ▶ เพิ่มเต็มช่องเปิดให้กับฝ้าเพดานเดิมได้โดยไม่ต้องรื้อฝ้าทั้งหมด
- ▶ วางตำแหน่งได้ทุกที่โดยไม่รบกวนสายตา

ชนิดของแผ่นบุฉาบ	ขนาดของช่องเซอร์วิส (กว้างxยาว)	ขนาดของกรอบ (กว้างxยาว)
ชนิดมาตรฐาน REGULAR BOARD	450x450 มม.	650x650 มม.
	600x600 มม.	800x800 มม.
	1200x600 มม.	1400x800 มม.
ชนิดทนชื้น MOISTURE RESISTANCE	450x450 มม.	650x650 มม.
	600x600 มม.	800x800 มม.
	1200x600 มม.	1400x800 มม.

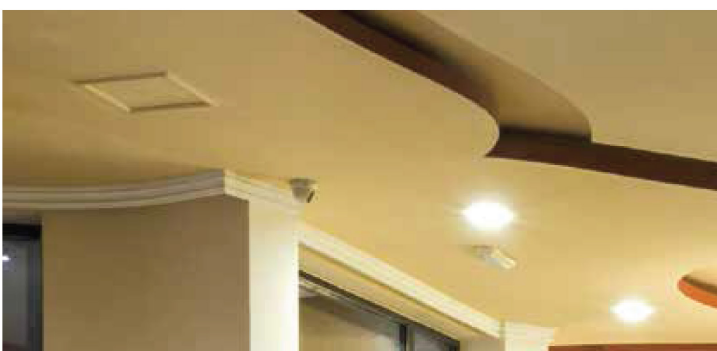
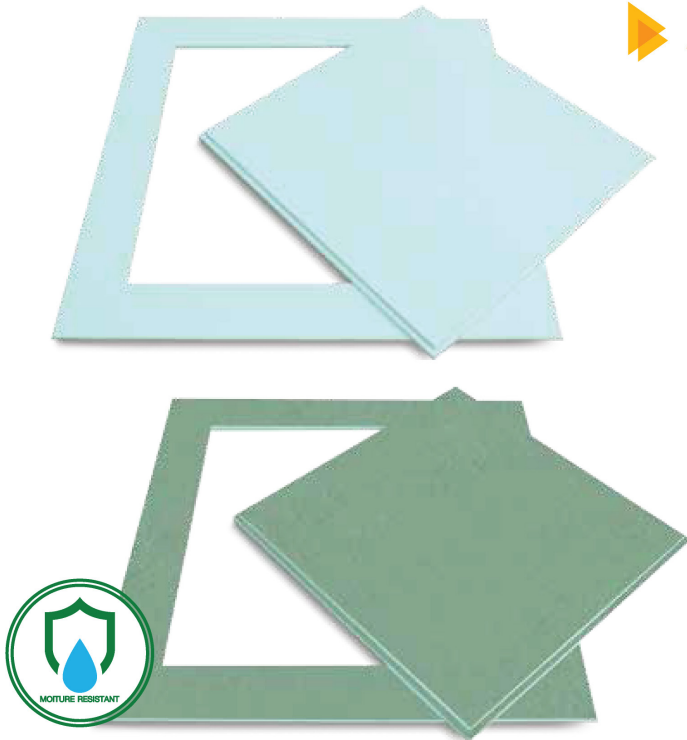

อุปกรณ์โครงคร่าวมาตรฐาน และ การติดตั้งระบบฝ้าเพดานฉาบเรียบ

Captain GYPSUM

C-Line
โครงคร่าวฝ้าเพดานฉาบเรียบซีลายน์



37 x 17 x 0.55 มม. ยาว 4 ม.

Wall angle
โครงฉากริม



20 x 20 x 0.55 มม. ยาว 2.4 ม.

Clip Lock
คลิปล็อก

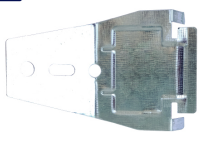

Steel Adjustable Spring
สปริงเหล็ก



∅ 4 มม.
∅ 3 มม.

J Hook Wire
ขอ ป ปลา



∅ 4 มม.
∅ 3 มม.

Upper Wire
ลวดท่อนบน



∅ 4 มม. ยาว 2.4 ม.
∅ 3 มม. ยาว 2.4 ม.

Bolt Angle
ฉากเหล็กท่อนบน



Expansion Bolt
พุกเหล็ก



∅ ท้ายใน 4 มม. ∅ ท้ายนอก 6 มม.

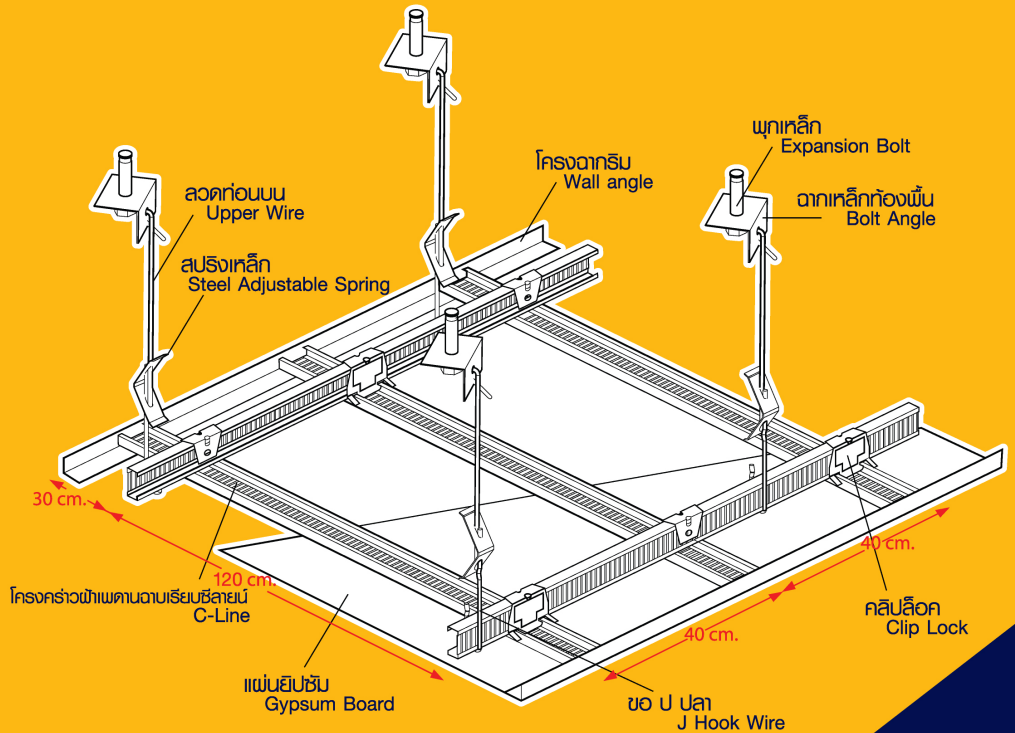

- ติดตั้งโครงคร่าวริม เข้ากับผนังตามแนวเส้นที่ตีไว้
Install the side framing according to the drawing line



- ติดตั้งชุดแขวนระยะห่างไม่เกิน 1.2x1.2 ม.
Install the hanging with distance less than 1.20x1.20 m.

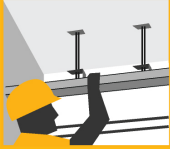

- ติดตั้งโครงคร่าวหลัก ระยะห่างไม่เกิน 1.2 ม. โดยวางบ่าของขอทิวโครง กดลงแน่น
Install the main framing on the hanging shoulder with distance less than 1.20m. and pressing it tightly.



- ติดตั้งชอย เข้ากับโครงหลักทุกๆ 40 ซม. โดยใช้ตัวล็อกโครงยึดเข้ากับโครงหลักและส่วนที่ชนกับผนังให้วางบนฉากผนัง
Use framing lock to install the minor framing into the main framing. Each minor framing should have 40 cm. distance between each other.



- ติดตั้งแผ่นยิปซัมขอบลาด ขึ้นบนโครงชอย โดยให้ด้านยาวตั้งฉากกับแนวโครงชอย และยิงสกรูยึด
Install gypsum board on the prepared framing by putting the longer side in vertical with the minor framing and screwing them together.



- ฉาบรอยต่อแผ่น หัวสกรู ด้วยปูนฉาบ และขัดเรียบก่อนทาสี
Joint plastering all the space between each board, screw head and polish them before coloring

ชนิดแผ่น... กับต้น ยิปซัม



ได้รับรองมาตรฐาน มอก.219-2552

ลักษณะการใช้งาน

- เหมาะสำหรับงานติดตั้งฝ้าเพดาน หรืองานผนังฝ้าเพดานทั่วไป

ขนาด-ความหนา	ขอบลาด	น้ำหนัก/แผ่น (กก.)	น้ำหนัก/ตร.ม.(กก.)
1200x2400x9 มม.	✓	16	5.5
1200x2400x12 มม.	✓	22	7.6



ยิปซัมมาตรฐาน REGULAR BOARD คุณสมบัติ



- เป็นฉนวนป้องกันความร้อน
- ทนไฟ ไม่ติดไฟง่าย
- พิวเรียบสวย พองอากาศน้อย
- เจาะง่าย ตัดง่าย โค้งงอได้ ง่ายต่อการติดตั้ง
- แข็งแรง มีความยืดหยุ่นสูง ใช้งานได้ยาวนาน



ยิปซัมทนชื้น MOISTURE RESISTANCE

คุณสมบัติ

- เป็นฉนวนป้องกันความร้อน
- ทนไฟ ไม่ติดไฟง่าย
- พิวเรียบสวย พองอากาศน้อย
- เจาะง่าย ตัดง่าย โค้งงอได้ ง่ายต่อการติดตั้ง
- แข็งแรง มีความยืดหยุ่นสูง ใช้งานได้ยาวนาน
- **ดูดซึมน้ำได้น้อยกว่า 5% โดยการผสมสารลดการดูดซึมน้ำความชื้นซิลิโคน**



ได้รับรองมาตรฐาน มอก.219-2552

ลักษณะการใช้งาน

- เหมาะสำหรับงานติดตั้งฝ้าเพดาน ห้องน้ำ และห้องครัว

ขนาด-ความหนา	ขอบลาด	น้ำหนัก/แผ่น (กก.)	น้ำหนัก/ตร.ม.(กก.)
1200x2400x9 มม.	✓	17	5.9
1200x2400x12 มม.	✓	23	7.9



ได้รับรองมาตรฐาน มอก.219-2552

ลักษณะการใช้งาน

- เหมาะสำหรับงานติดตั้งฝ้าเพดานใต้หลังคา โรงจอดรถ

ขนาด-ความหนา	ขอบลาด	น้ำหนัก/แผ่น (กก.)	น้ำหนัก/ตร.ม.(กก.)
1200x2400x9 มม.	✓	16.2	6.0
1200x2400x12 มม.	✓	22.5	7.8



ยิปซัมกันร้อน HEAT SHIELD คุณสมบัติ

- เป็นฉนวนป้องกันความร้อน
- ทนไฟ ไม่ติดไฟง่าย
- พิวเรียบสวย พองอากาศน้อย
- เจาะง่าย ตัดง่าย โค้งงอได้ ง่ายต่อการติดตั้ง
- แข็งแรง มีความยืดหยุ่นสูง ใช้งานได้ยาวนาน
- **แผ่นยิปซัมเคลือบด้วยแผ่นอลูมิเนียมพอยล์ สามารถสะท้อนรังสีความร้อนได้จนถึง 95%**

กัปตัน

“เพราะความสุข  เริ่มต้นที่บ้าน”

HAPPINESS START AT HOME



บริษัท กัปตัน โกลด์ตั้ง จำกัด
906 หมู่ 15 ต.บางเสาธง อ.บางเสาธง
จ.สมุทรปราการ 10570
โทร 0-2706-1792-6 แฟกซ์ 0-2706-1791

